

ヒコック配置

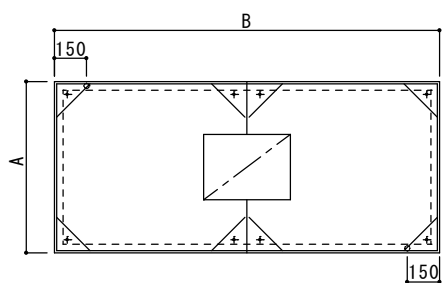

辺寸法が 3000 を超える場合は分割とする。

吊位置

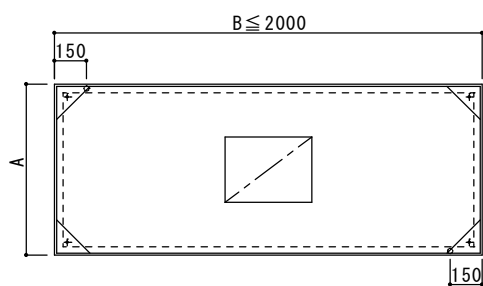
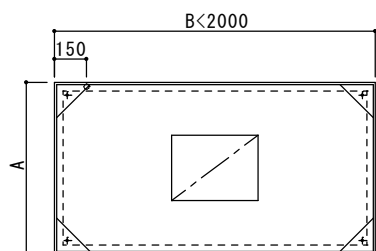
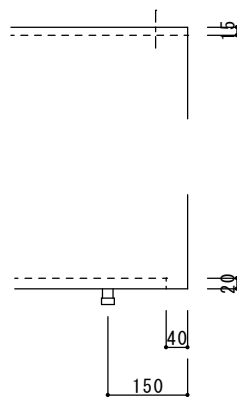
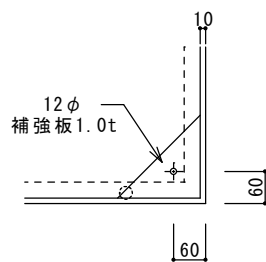

部分詳細

吊ボルト/平座金/袋ナットは客先手配

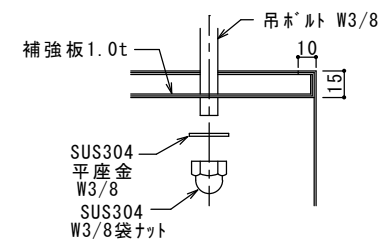

Y部 詳細図

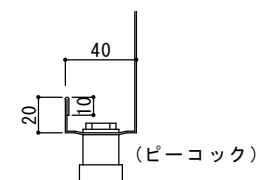

Z部 詳細図

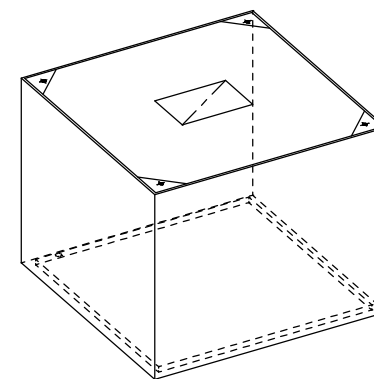

仕様

材質 SUS304
板厚 1.0mm
面仕上 BA

* 仕様

箱型フード



快適な空間の創造と追求

共和工業株式会社